

## ESPECIFICACIONES DEL ARTÍCULO / GOOD SPECIFICATIONS / SPECIFICACIONE MERCI

Ancho Widht Larghezza	cm	Alto Height Altezza	cm	Fondo Lenght Lunghezza	cm	Peso Neto Net Weight Peso Netto	kg	N° de bultos N. of packages N° dei Colii
55		89 - 98		55		5		1

## ESPECIFICACIONES DEL EMBALAJE / PACKAGING SPECIFICATIONS / SPECIFICACIONE IMBALAGGIO

Ancho Widht Larghezza	cm	Alto Height Altezza	cm	Fondo Lenght Lunghezza	cm	Peso Bruto Gross Weight Peso Lordo	kg	Bulto Package Pachetto	Contenido Content Contenuto	CBM
55		20		55		6		1	C0175	0,06

## OBSERVACIONES / COMMENTS / COMMENTI

- Incluye 2 bols.
- Incluye ayudante para extensiones.
- Temporizador.
- Porta botellas.
- Ruedas Ø 50 mm.
- Regulable en altura.
- Bandejas inferiores.

# Carro Ayudante Sigma

Sigma Trolley

ref: C0175

---

**ES. Instrucciones de montaje**

EN. Assembly instructions



**italor**

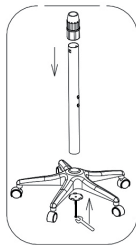

PASO 1 / STEP 1

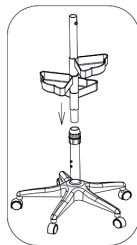

PASO 3 / STEP 3

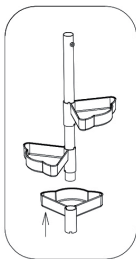

PASO 2 / STEP 2

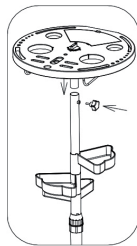

PASO 4 / STEP 4

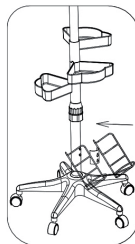

PASO 5 / STEP 5

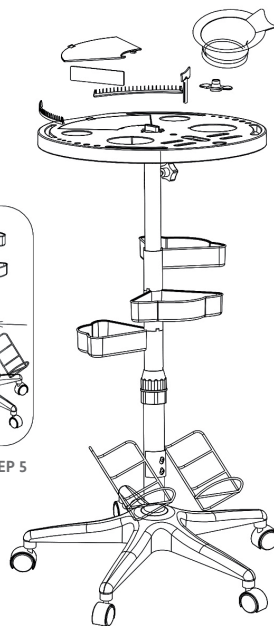

- Lea atentamente este manual de instrucciones y montaje antes del primer uso y consérvelo para posteriores consultas.
- Read these operating and assembling instructions before using the item and keep for future reference.

#### MONTAJE / INSTALLING STEPS

##### Precauciones y seguridad:

- Compruebe que las ruedas y el resto de las piezas están perfectamente ensambladas antes de su utilización.
- Para uso profesional.
- Los niños deben ser supervisados para asegurarse de que no juegan con este carrito.
- Limpieza y mantenimiento: La limpieza debe realizarse de forma regular, ayudándose de un paño suave ligeramente húmedo y otro seco para finalizar. No utilice disolventes, detergentes o tejidos industriales y/o agresivos.

##### Safety instructions:

- Make sure all the parts included the casters are properly fitted before using the item.
- For professional use only.
- Children should be supervised to ensure they do not play with the trolley.
- Cleaning and maintenance: It should be cleaned regularly using a soft cloth slightly dampened and dry after.

Do not use any industrial solvent/cleaning products or rough cloth.

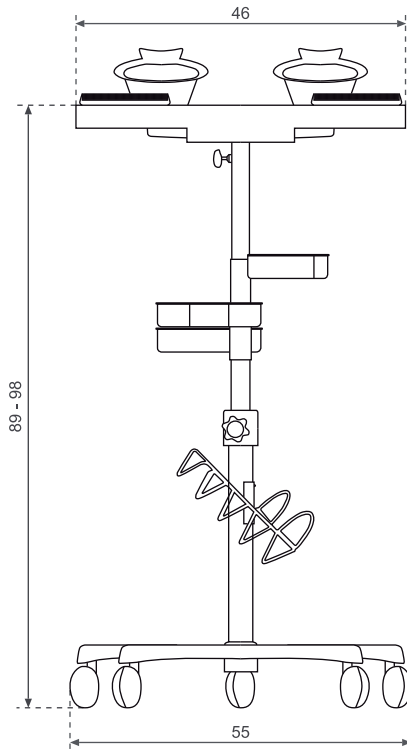

ITALORCA, S.L.  
Pol. Ind. Saprelorca. Buzón 72  
Avda. Río Guadalentín, D14  
30817 Lorca (Murcia)

Tlf. Sede Central: 968 476 411  
Mail: [italor@italor-spain.com](mailto:italor@italor-spain.com)

Contacto comercial  
Tlf.: 636 398 099  
Mail: [comercial@italor-spain.com](mailto:comercial@italor-spain.com)

Atención Técnica al Cliente  
Tlf.: 671 685 758  
Mail: [sat@italor-spain.com](mailto:sat@italor-spain.com)



[www.italor-spain.com](http://www.italor-spain.com)